

Sonnen- und Wetterschutzlösungen

Protetti da sole e pioggia ●●●



VENTOSOL-CRISTAL

Transparenter multifunktionaler Wetterschutz für Gastro und Privat
Protezione contro le intemperie multifunzionale e trasparente, per il settore privato e della ristorazione

Die neue Senkrechtmarkise VENTOSOL-CRISTAL VC5300 ermöglicht dank hochwertiger PVC-Klarsichtfolie optimalen Wind- und Regenschutz mit Panoramablick.

La nuova tenda a scorrimento verticale VENTOSOL-CRISTAL VC5300, grazie alla sua pellicola trasparente in PVC di alta qualità, garantisce una protezione ottimale contro vento e pioggia, offrendo al contempo una vista panoramica.

VENTOSOL-CRISTAL VC5300

50
YEARS
1964 - 2014

STOBAG

Premium Swiss Quality +



Vielfältige Anwendungsmöglichkeiten für Gastronomie, Gewerbe und Privat.

Numerose possibilità di applicazione: per la ristorazione, per gli esercizi commerciali, ma anche per le case private.

So oder so gut geschützt

In un modo o nell'altro, sempre ben protetti

Im Freien verweilen ohne Zugluft und Regen, unabhängig von Wind und Wetter feiern, leben und genießen: Der transparente Wetterschutz VENTOSOL-CRISTAL VC5300 macht's möglich – mit diesem Allround-System startet die Outdoor-Saison früher und endet später.

Dank der hochwertigen durchsichtigen PVC-Folie bleibt die Sicht frei. Das natürliche Tageslicht lässt den Aufenthaltsraum heller und freundlicher wirken und sorgt für mehr Behaglichkeit.

Der VENTOSOL-CRISTAL VC5300 ist eine interessante Alternative zu vertikalen Verglasungslösungen. Je nach Gewebekombination lässt er sich als Wind-, Regen- und Insekenschutz oder als Sicht- und Blendschutz bei tief stehender Sonne einsetzen.

Rilassarsi all'aperto o fare una festa e divertirsi, senza preoccuparsi di vento e pioggia: ciò è possibile con VENTOSOL-CRISTAL VC5300, un sistema multifunzionale che permette di allungare la stagione all'aperto.

Inoltre, grazie alla pellicola trasparente in PVC, realizzata con materiale di alta qualità, si può godere sempre di una piacevole vista verso l'esterno. La luce naturale del giorno rende l'ambiente più luminoso e gradevole, ma anche più confortevole.

VENTOSOL-CRISTAL VC5300 è una valida alternativa alle vetrate verticali. In funzione del tessuto impiegato, questa tenda può proteggere da vento, pioggia ed insetti, ma anche dal sole quando è basso e da sguardi indiscreti. L'utilizzo della pellicola in PVC garantisce una piacevole vista panoramica verso l'esterno.

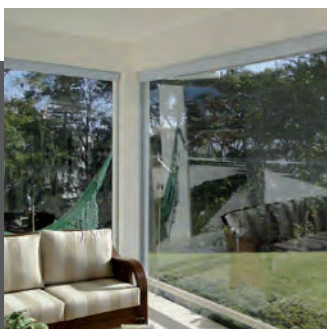

Hinter der transparenten PVC-Folie gut geschützt den Panoramablick genießen.

Piacevole vista panoramica con la pellicola in PVC.



Flexible Montagemöglichkeiten für eine einfache Integration in die Fassade.
Possibilità di montaggio flessibili per semplice integrazione nella facciata.

Raffinierte, bewährte Technik

Tecnica raffinata e collaudata

Der VENTOSOL-CRISTAL VC5300 ist eine Weiterentwicklung der erfolgreichen VENTOSOL Linie. Diese steht für moderne, solide und äusserst windstabile Fassadenbeschattung mit grossem Einsatzbereich.

Das SIR (Soft Integrated Retaining)-System funktioniert wie ein Reissverschluss. Die innenliegende Tuchführung verleiht dem robust verschweissten Tuchgewebe des VENTOSOL-CRISTAL VC5300 eine hohe Windstabilität.

VENTOSOL-CRISTAL VC5300 è l'evoluzione della linea VENTOSOL che da sempre riscuote un grande successo, perché è sinonimo di tende da sole per facciata moderne, solide ed estremamente resistenti al vento, indicate per numerose applicazioni.

Il sistema SIR (Soft Integrated Retaining) funziona come una chiusura automatica. La guida interna del telo garantisce al tessuto della VENTOSOL-CRISTAL VC5300, saldato in modo assai robusto, un'elevata resistenza al vento.



Geprüft auf die höchste Windwiderstandsklasse nach Euro-Norm 13561.

Testata secondo i requisiti della classi di resistenza al vento previsti dalla normativa europea 13561.



Perfekt verschweisstes RESISTANT- und Cristal-Hightechgewebe.

Dai tessuti high-tech RESISTANT e Cristal, perfettamente saldati.



Transparenz, Licht- und Farbenspiel

Trasparenza e gioco di luce e colori

Beim VENTOSOL-CRISTAL VC5300 stehen mehrere UV-resistente Gewebevarianten zur Auswahl. Vielfältige Möglichkeiten für eine abwechslungsreiche Gestaltung des Outdoor-Bereiches sind gegeben.

Die vollflächige transparente Standardausführung lässt ein Maximum an Tageslicht in den Raum und gewährleistet eine ungehinderte Sicht nach aussen.

Das transparente Cristal Gewebe in Kombination mit dem perforierten SOLTIS Gewebe sorgt für lichtdurchlässigen Sonnen- und Sichtschutz bei gleichzeitiger Durchsicht in den Aussenbereich.

Im Zusammenspiel mit dem blickdichten RESISTANT Gewebe lassen sich Beschattung, Sichtschutz und Transparenz clever kombinieren.

Per la VENTOSOL-CRISTAL VC5300 sono disponibili diverse versioni di tessuti resistenti ai raggi UV, per avere molteplici possibilità di allestire gli spazi esterni secondo il proprio gusto.

Nella versione standard, a superficie intera trasparente, la tenda garantisce il massimo in termini di luminosità e visibilità verso l'esterno.

Il tessuto trasparente Cristal, in combinazione con il perforato SOLTIS, assicura un'ottimale protezione contro il sole e gli sguardi indiscreti, permettendo però al contempo di guardare verso l'esterno e godere della luce che penetra nell'ambiente.

In combinazione con il tessuto RESISTANT, che al contrario è opaco e non permette la penetrazione della luce, si possono coordinare in maniera intelligente le esigenze di ombra, trasparenza e protezione da sguardi indiscreti.





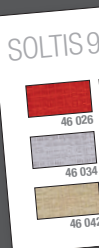
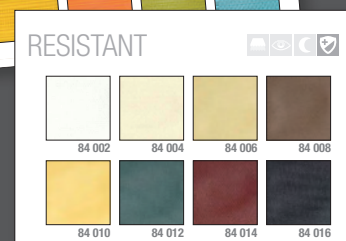
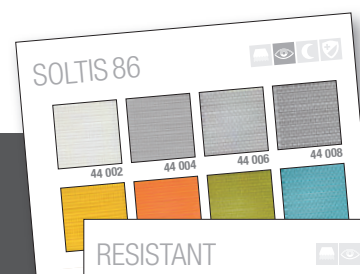

Verlangen Sie die STOBAG Farbkollektion beim Fachpartner in Ihrer Nähe.

Il rivenditore specializzato più vicino potrà fornirvi tutti i dettagli sulla collezione di colori STOBAG.





	Windschutz Protezione contro il vento	Regenschutz Protezione contro la pioggia	Insektenschutz Protezione contro gli insetti	Sonnenschutz Protezione contro il sole	Blickschutz Protezione da sguardi indiscreti	
 <p>Vollflächig <i>Intera superficie</i></p> <p>1</p>	✓	✓	✓	✓	✓	<p>Gewährt komplett freie Sicht. Egal bei welchem Wetter – man fühlt sich wie im Freien.</p> <p><i>Garantisce una vista totale verso l'esterno. Indipendentemente dalle condizioni del tempo, ci si sente come all'aria aperta.</i></p>
 <p>Fenster <i>Finestra</i></p> <p>2</p>	✓	✓	✓	✓	✓	<p>Die textilen Fenster gewähren gezielt Einblick.</p> <p><i>Le finestre in tessuto consentono di vedere verso l'interno solo in determinati punti.</i></p>
 <p>Streifen <i>Strisce</i></p> <p>3</p>	✓	✓	✓	✓	✓	<p>Viel Transparenz eröffnet einen herrlichen Panoramablick.</p> <p><i>La grande trasparenza offre una meravigliosa vista panoramica.</i></p>
 <p>Geteilt <i>A due elementi</i></p> <p>4</p>	✓	✓	✓	✓	✓	<p>Optimale Kombination von Durchsicht und Sicht- / Blendschutz.</p> <p><i>Combinazione ottimale di trasparenza e protezione antiriflesso e contro gli sguardi indiscreti.</i></p>

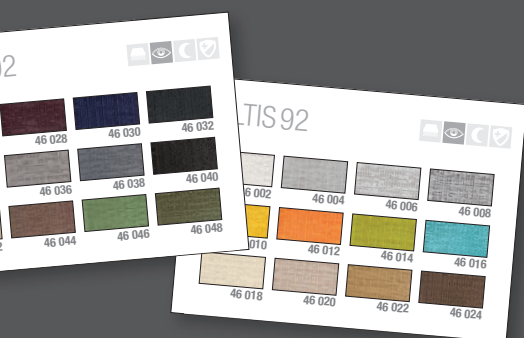

Das SOLTIS 92 Hightech-Gewebe bietet dank leicht perforierter Struktur (Öffnungsfaktor 3%) lichtdurchlässigen Sonnen- und Wärmeschutz bei gleichzeitiger Durchsicht nach draussen.

Il tessuto high-tech SOLTIS 92, grazie alla sua struttura leggermente perforata (fattore di apertura 3%), protegge contro il sole e il calore, pur lasciando penetrare la luce; la sua trasparenza permette al contempo di guardare verso l'esterno.



Vor Wind und Regen geschützte Bewirtungsfläche, die freie Aussicht bietet.

Gli ospiti sono ben protetti da vento e pioggia, ma possono comunque godere della vista verso l'esterno.

Sehen und gesehen werden!

Vedere ed essere visti!

Der VENTOSOL-CRISTAL VC5300 eignet sich auch hervorragend für Gastrobetriebe und schafft vor Wind, Regen und Sonne geschützte Aussenbereiche. Je nach Tuchkombination lässt sich durch das Sichtschutzgewebe zudem die Privatsphäre verbessern.

Bestehende Aussenflächen werden attraktiver und vermitteln, auch bei weniger gutem Wetter, ein gemütliches Ambiente. Ihre Gäste fühlen sich wohler, bleiben sitzen und kommen gerne wieder – Umsatzsteigerung garantiert.

La VENTOSOL-CRISTAL VC5300 è assolutamente adatta anche per il settore della ristorazione, perché permette di ottenere degli spazi esterni ben protetti contro vento, pioggia e sole. In funzione del telo impiegato, è possibile anche migliorare la privacy degli ospiti grazie ai tessuti che proteggono contro gli sguardi indiscreti.

Gli spazi esterni diventano più attraenti e trasmettono un'atmosfera piacevole, anche quando le condizioni del tempo non sono delle migliori. Sentendosi assolutamente a proprio agio, gli ospiti si tratteranno più a lungo nel vostro locale, permettendovi di ricavarne un sicuro vantaggio economico.



Geniessen – entspannen – wohlfühlen.

Relax e svago.



Das Raumklima lässt sich ganz nach Wunsch automatisch regulieren.

Possibilità di regolare automaticamente il clima all'interno dell'ambiente in base alle esigenze personali.



Praktisch und pflegeleicht

Pratico e di semplice manutenzione

Der VENTOSOL-CRISTAL VC5300 erfordert keinen grossen Pflegeaufwand – leichte Verschmutzungen lassen sich einfach mit Wasser reinigen. Im eingefahrenen Zustand schützt die elegante und korrosionsbeständige Aluminiumkassette das Tuch wirkungsvoll vor Witterungseinflüssen und Vandalismus. Diese Schutzfunktion wirkt sich positiv auf die gesamte Lebensdauer des Produktes aus.

Il sistema VENTOSOL-CRISTAL VC5300 non richiede grossi lavori di manutenzione: basta semplicemente dell'acqua per pulirlo. Quando è chiuso, l'elegante cassonetto in alluminio inossidabile protegge efficacemente il telo contro le intemperie ed eventuali atti vandalici. Questa protezione, garantisce una maggiore longevità al prodotto.



Mit Classic-, Trend- und hunderten von Rainbow-Farben (RAL und NCS) steht bei der Wahl der Gestellfarbe ein Spektrum zur Verfügung, dass keine Wünsche offen lässt.

Nella scelta del colore della struttura avrete a disposizione una gamma cromatica in grado di soddisfare qualsiasi esigenza: i colori Classic, i Trend e centinaia di colori RAL e NCS.



Der VENTOSOL-CRISTAL VC5300 mit dem formschönen, selbsttragenden Schutzkasten lässt sich einfach an der Wand oder in der Leibung montieren.

La struttura VENTOSOL-CRISTAL VC5300, grazie al suo elegante cassonetto di protezione autoportante, può essere montata in modo semplice e rapido a parete o in luce.

STOBAG
Premium Swiss Quality 

VENTOSOL-CRISTAL VC5300

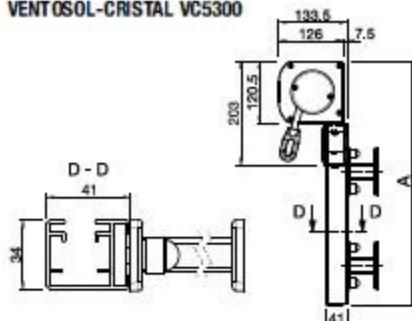

Aufgesetzte Wandmontage mit Befestigungshalter
 Montaggio a parete con piastra di fissaggio
 A = Total Höhe / A = Altezza totale

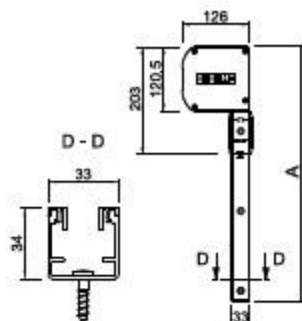

Leibungsmontage mit Befestigungsbohrer (schmale Führung)
 Montaggio in luce con fori di fissaggio (guida sottile)
 A = Total Höhe / A = Altezza totale

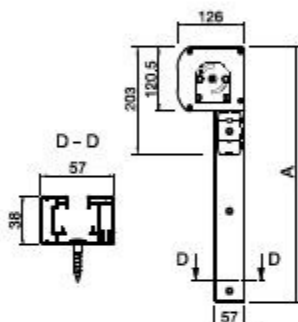

Leibungsmontage mit Befestigungsbohrer (breite Führung)
 Montaggio in luce con fori di fissaggio (guida larga)
 A = Total Höhe / A = Altezza totale

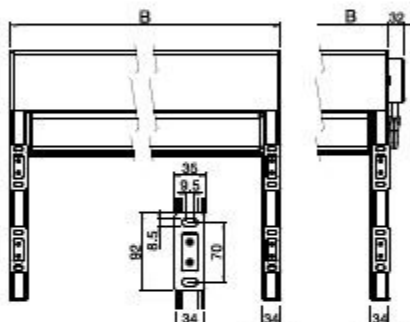

Montageplan mit Befestigungshalter
 Schema di montaggio con piastra di fissaggio
 B = Total Höhe / B = Altezza totale



	min. 75cm max. 350cm		min. 75cm max. 300cm
	Wandmontage Montaggio a parete		seitlich in Leibung laterale in luce



Die wichtigsten Vorteile

- Robuster Wetterschutz mit Durchsicht
- Hohe Windstabilität
- Langlebige Hightech-Gewebevarianten
- UV-beständige verschweißte Nähte
- Selbsttragender Schutzkasten
- Schlanke Führungsschiene
- Vielfältige Befestigungsoptionen
- Einfache und zeitsparende Montage
- Korrosionsbeständige Aluminiumkonstruktion
- Optionale Komfortsteuersysteme

I vantaggi più importanti

- Protezione contro le intemperie robusta ma trasparente
- Elevata stabilità in caso di vento
- Versioni di tessuti high-tech di lunga durata
- Cuciture saldate resistenti ai raggi UV
- Cassonetto di protezione autoportante
- Guida laterale sottile
- Molteplici opzioni di fissaggio
- Montaggio semplice e rapido
- Struttura in alluminio resistente alla corrosione
- Comodi sistemi di comando optional



FESTA TENDE - Via Muradello,2/a - 25032 - CHIARI - (Bs)

Tel. 030 7000258

Cell. 335 6354672

www.festatende.it

info@festatende.it